

STEADY, HOT AND STRONG
强力 温暖 稳定

专业专注，全球信赖



安装使用说明书

安装和使用前务必仔细阅读

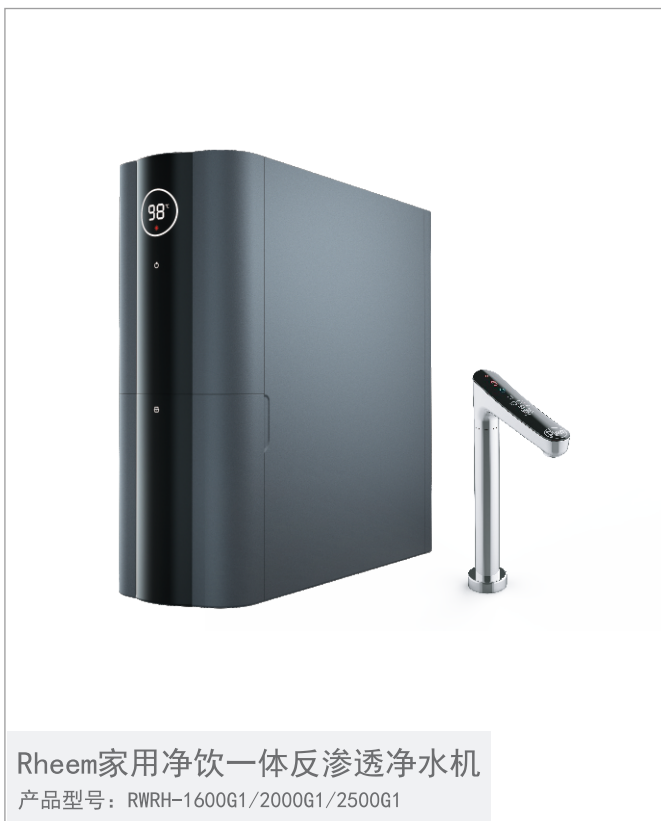

Rheem家用净饮一体反渗透净水机

产品型号：RWRH-1600G1/2000G1/2500G1



目录

装箱清单	1
使用注意事项	2
技术性能参数	4
安装与调试	6
操作与使用	9
故障代码及处理	11
产品保修服务规定.....	12
产品中有害物质的名称和含量表.....	13

装箱清单

装 箱 清 单		
序号	名称	数量
1	主机	1 台
2	龙头	1 个
3	配件包	1 包
4	防折弹簧	2 根
5	水管	若干
6	说明书	1 本

使用注意事项

为保证使用安全，避免对您和他人造成伤害和财产损失，请您务必遵守以下安全注意事项，不遵守安全警告而错误使用可能导致事故发生。

- 为保护您和家人的安全，童锁按键在默认状态下为锁定状态，当您选择使用热水、温水时，需先触摸童锁按键进行解锁，才能进行热水、温水取水使用；如未解锁童锁，直接触摸热水、温水按键，此时无法取水，童锁会闪烁提醒。
- 触摸童锁后或热水取水结束后，6秒内如未触摸童锁或热水、温水按键，童锁按键将自动锁定。
- 为了防止忘记关水造成用水浪费，常温水的最长取水时间为10分钟；达到最大取水时间后机器自动停止，若您仍有用水需求，重新取水即可。热水的最大放水量为2L，达到最大热水出水量之后，机器自动停止放水并重新自动补满水后加热，加热过程，在解锁状态下，触摸热水、温水亦能放水，但此时出水水温未能达到热水、温水对应温度，建议热水加热完成后再重新取水使用。
- 20分钟未触摸屏幕，龙头显示进入待机状态（屏幕熄灭仅童锁点亮），触摸取水按键或童锁，退出待机状态。
- 智能龙头取水按键触摸激活后按键闪烁显示。
- 机器自动将常温净水烧开，然后进入保温模式。（保温温度为当地沸点-2℃，因各地海拔差异，沸点也存在一定差异。比如，您所处海拔的沸点为98℃，相应实际保温温度为96℃）。
- 如机器前端缺水/用户端的阀门未打开时，此时温水不可使用。此时龙头显示区显示F6。
- 如您三天或长期未使用机器，下次使用常温水请先排放一段常温水再饮用。
- 如您三天未使用，机器会默认关闭加热和保温功能。如您需要使用，触摸龙头的任意按键即可恢复加热功能。
- 如机器断电并重新上电后，机器默认先进行一次智能清洁，时间约为1分钟。此时取水功能暂时关闭，龙头显示区显示FF，智能清洁完成后，可正常用水。
- 机器自动根据您的用水情况，会对过滤系统进行智能清洁，时间约为1分钟。此时机器会产生一定声音，为正常现象。
- 龙头上请勿淋水或者覆盖湿抹布等，避免误触出水。
- 如您的龙头显示区出现了代码提醒，请查阅后续代码提醒及恢复章节。
- 新装机或更换滤芯时，打开水龙头，刚开始会有微量黑水产生，属于正常现象。
- 使用温水时，请勿用手触摸，防止局部热水烫伤。
- 由于反渗透膜的亲水特性，膜内含有保湿成分（主要成份为食品级甘油），为了初装后产水的口感更佳，初装第一天尽可能使用机器，产水不建议饮用，可作为厨房清洗用水。若不能按以上操作，建议安装后每隔2小时打开水龙头制水20分钟并排掉，循环12次以上，以便充分激活RO反渗透膜的性能，保证口感。
- 由于自来水通过净水机高压物理过滤时气体溶解度提高，纯净水流出时压力溢出会产生

生微气泡（类似于碳酸饮料泡沫），因为纯净水没有杂质，所以气泡消散时间较长，这属于正常物理现象，对人体无害。

- 更换下的废旧滤芯，是无法清洗和回收再利用的，建议您将废旧滤芯作为固体生活垃圾抛弃，并由专业人员进行填埋处理。
- 当您长期外出或不使用本机时，请断开机器进水水源（关闭进水球阀）和电源。当您再次使用时，需冲洗一段时间后再使用。
- 有以下任何情况出现时，请立即断开机器进水水源（关闭进水球阀）和电源。
 - a) 净饮水的管路或相关部件漏水；
 - b) 净饮水的相关部件失去作用；
 - c) 元器件漏电；
 - d) 沸腾不跳停，龙头产生大量蒸汽；
 - e) 其他任何异常现象或故障。
- 若机器相关部件损坏，请与全国统一服务热线 400-886-9119 联系，由专业售后服务人员为您更换以防操作不当造成损失，没按照本说明及提示事项操作或使用而造成的一切损失，厂家概不负责。
- 本“使用说明”中的“使用”指的是接通电源和打开进水球阀使机器处于工作状态。

警告：

- ◆ 请勿擅自拆开或改装本机
- ◆ 下水道堵塞时请勿使用本机
- ◆ 主机安装的位置要低于龙头，龙头安装高度要高于主机 60-80 厘米
- ◆ 请勿在本机上覆盖东西或者放置重物
- ◆ 请勿使本机淋水或接触腐蚀性物质
- ◆ 断开电源时请勿湿手接触电源插头
- ◆ 适用水温：5-38℃水温，远离高温、阳光直射、结冰风险的环境
- ◆ 必须连接在有可靠接地线、额定电流为 10A、符合国家标准的独立插座上，务必将电源插头完全插入电源插座，请使用 220V 交流电源
- ◆ 加热保温过程或放热水、温水过程中，请勿将手和脸接触或靠近龙头排气口，出水口，以免烫伤
- ◆ 如果电源线软线损坏，为了避免危险，必须由原厂专业人员进行更换

注意：若不完全遵守此说明书要求，可能会引起火灾，导致财产损失、人身伤亡事故！

本产品说明书所述的正常情况下使用时的“环保使用期限”为 10 年，该期限引用自中国家用电器协会《关于家用电器环保使用期限的指导意见》。

技术性能参数

产品名称	瑞美 (Rheem) 牌反渗透净水机		
产品型号	RWRH-1600G1	RWRH-2000G1	RWRH-2500G1
RO 膜规格	600G	800G	1000G
额定净水流量	1.6L/min	2.0L/min	2.5L/min
净水产率	≥65%	≥65%	≥75%
额定功率/W	1920W	1930W	1950W
额定总净水量	7300L		
额定电压/频率	220V~50Hz		
保温功率	150W		
额定制热功率	1800W		
制热水能力	>13L/h (出水温度≥90℃)		
真空保温热胆容量	2L		
进水水压	0.1 ~ 0.4MPa		
进水水温	5 ~ 38℃		
环境温度	4~ 40℃		
外形尺寸	465 (长) × 160 (宽) × 425 (高) mm		
产品净重	15.5kg		
适用水质	市政自来水, 符合 GB5749 的要求		
防触电等级	I 类		
卫生许可批准文号	(苏) 卫水字 (2022) 第 3200-0078 号		
水效等级	符合 GB34914-2021 《净水机水效限定值及水效等级》1 级水效		
执行标准	GB4706.1-2005、GB4706.19-2008、Q/RCH010-2022		
出水水质	符合《生活饮用水水质处理器卫生安全与功能评价规范-反渗透处理装置》(2001) 的要求		

注：净水流量在 0.24MPa 水压、25° C 水温下测得，水压与水温波动会对流量产生一定影响

产品外形尺寸

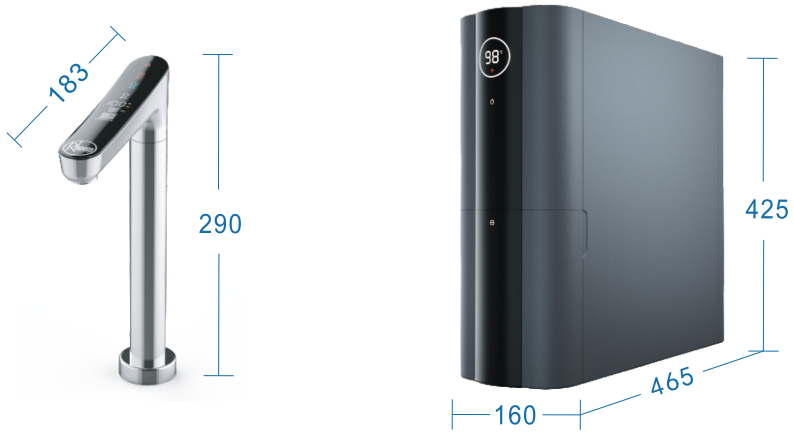

注意:

产品对市政自来水进行吸附、过滤，出水水质符合《生活饮用水水质处理器卫生安全与功能评价规范——反渗透处理装置》(2001)的要求。

本产品具有水质净化、加热功能，满足您的热水、温水、常温水饮水需要。

水处理工艺图

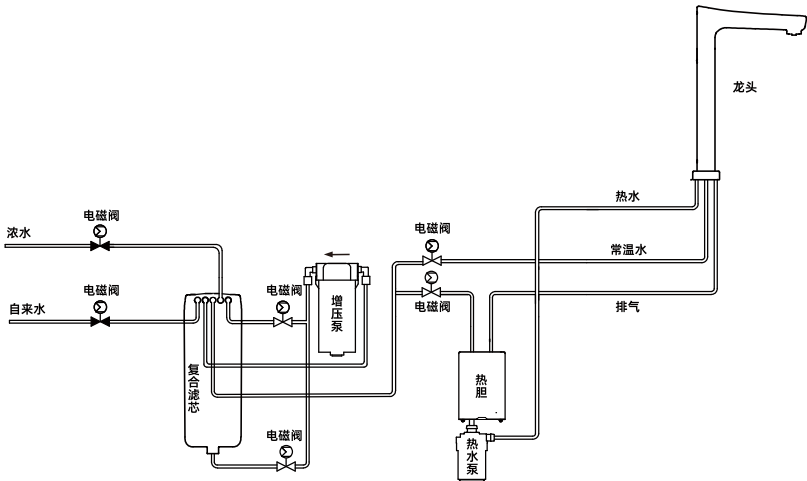

电气原理图

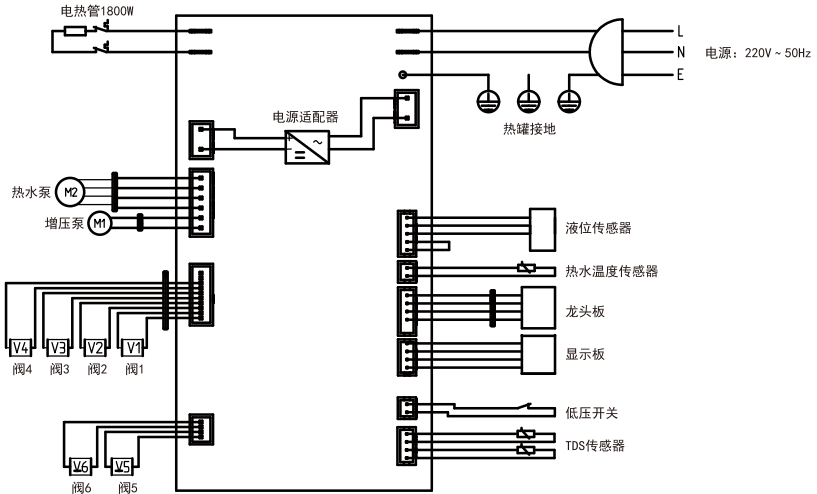

安装与调试

安装注意事项

- ◆ 本产品需要由公司专业人员为您安装,因为产品需要根据用户现场情况安装并调试后才可正常工作。
- ◆ 安装前检查机器的包装是否完好,按装箱单检查机器的零部件是否齐全。
- ◆ 适用水质为市政自来水,符合 GB5749 的要求。
- ◆ 安装位置处需要带可靠接地且符合国家标准的 220V 固定式三孔 10A 插座。
- ◆ 为了保证水质健康,使用器具附带的新软管组件,旧软管组件不能重复利用。
- ◆ 确认安装环境温度,推荐使用温度范围 $4^{\circ}\text{C}\sim 40^{\circ}\text{C}$;请勿将本产品安装在环境温度和进水水温高于 40°C 或低于 4°C 的环境下使用。
- ◆ 产品建议安装在橱柜内,保持厨下干燥,严禁安装在阳光直射处或被雨水淋到处。
- ◆ 不要用非切管刀或其他工具切割 PE 管,管路整理顺畅,不要将管路处于弯折状态。
- ◆ 不要将浓水管随意插入用户下水道,必须用废水管夹或扎带可靠固定浓水管。
- ◆ 请将产品安装在良好排水设施的地方,以防器件损坏出现漏水造成财产损失。
- ◆ 机器需摆放平整,请勿侧放、倒放等,机器顶面需低于龙头安装平面,否则会造成龙头虹吸效应,进而导致龙头滴水。
- ◆ 不要使用非正品配件。

安装步骤

- ◆ 将配件包里的进水球阀取出，安装在自来水水管上。
- ◆ 将龙头从包装箱内取出后安装在水槽上。
- ◆ 按照安装示意图进行管路连接：
 - ① 3分白色水管一端与进水三通连接，另一端插入主机原水口。
 - ② 龙头蓝色水管（600/800G为2分管、1000G为3分管），与主机纯水口连接。
 - ③ 2分红色水管一端连接主机浓水口，一端通过浓水夹连接至用户排水管。
 - ④ 将防折弹簧分别套进龙头白色软管（包裹白色编织保护套）、半透明软管。
 - ⑤ 白色软管连接主机顶部热水口，拧紧防折弹簧螺纹端子。
 - ⑥ 半透明软管连接主机上部排气口，拧紧防折弹簧螺纹端子。
- ◆ 将主机信号线与龙头信号线相连接，信号线螺母需拧紧。

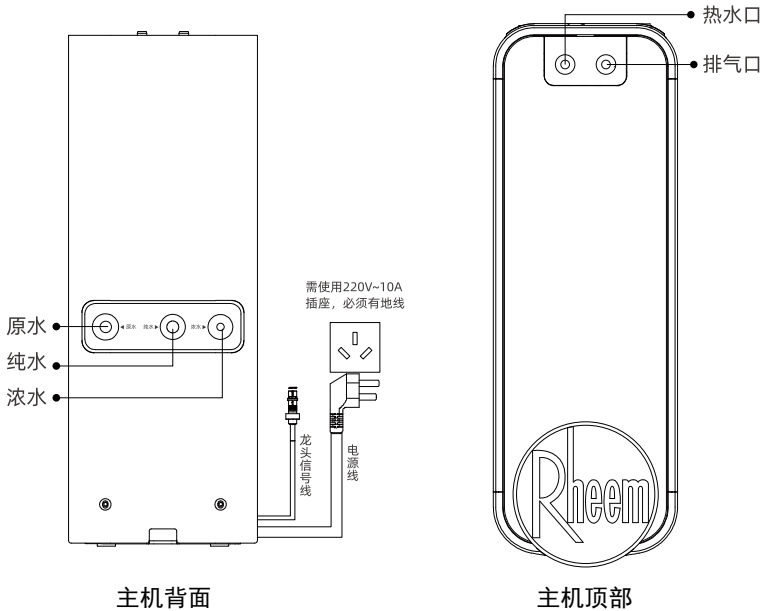

特别注意：

- 1、连接管路之后，需手动拉拔确认管路连接到位，并插上对应尺寸的防脱卡扣；
- 2、浓水水管插入排水管（或地漏）一端，须可靠固定，防止制水或反冲洗过程水管在压力作用下松脱，造成漏水事故；
- 3、安装完后务必检查热水软管和排气软管，不能有弯折，否则出现出水、排气不畅。

特别注意：如下图所示，机器顶部距离水槽底部最好预留 30mm 高度距离，防止热水管路、排气管路软管被折弯，影响出水和排气。

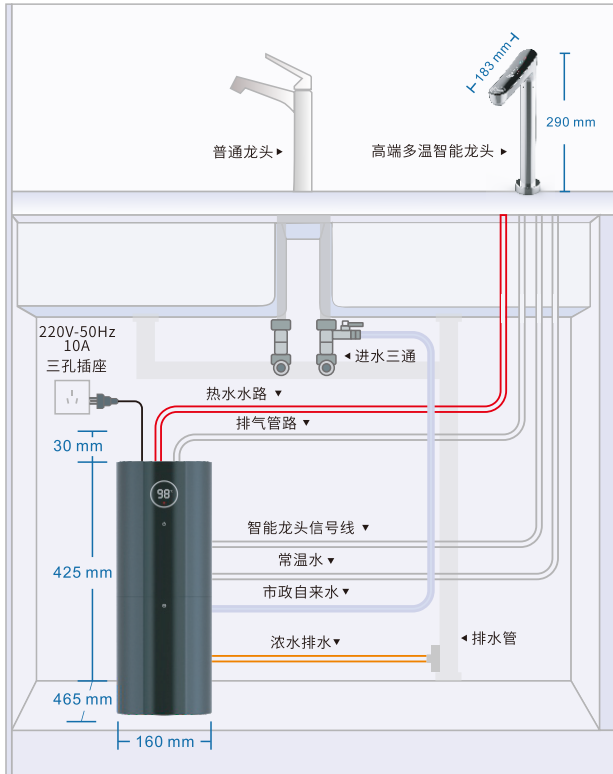

安装示意图

调试

在确认水路连接无误后，还必须确认有水源和电源供应，调试步骤如下：

- ◆ 打开自来水进水球阀及机器进水球阀，插上电源，待滤芯内充满水，观察龙头是否有水流出，如无水流，检查是否是自来水水压过低。
- ◆ 新机冲洗/换芯冲洗：首次安装时或您更换新滤芯时，为了充分冲洗 R0 膜，机器会强制冲洗 16 分钟，此时龙头除加热和换芯灯，其余灯均点亮。
- ◆ 自适应沸点学习：待机器冲洗完成后，机器会自动向热胆内补水，机器开始自动进行自适应沸点学习，此时机器启动加热，加热指示灯亮起，温度显示闪烁，此过程中排气嘴可能会有一些蒸汽排出，属于正常现象；此过程中热水、温水按键无效。
- ◆ 最后检查机器的各管路连接是否可靠，机器各接口处有无漏水。
- ◆ 当您初次使用本机时，请至少将前 2 胆热水从龙头排放掉。

操作与使用

产品使用

◆ 待机状态

童锁：触摸童锁，童锁熄灭
数显区：默认显示热胆实时温度

◆ 取热水/温水

取热水/温水：首先触摸童锁解锁（此时童锁熄灭），
然后选择热水/温水即可

关闭热水/温水：触摸任意键停止取水

◆ 取常温水

取常温水：触摸常温即可取水
关闭常温水：触摸任意键停止取水

◆ 补水/加热

热胆补水：热水用空后，机器自动进行补水
加热：补水结束后，机器自动进行加热，此时加热
指示灯会亮起

◆ 换芯提醒

当滤芯寿命正常时，智能龙头 Rheem 官网二维码以及 400 服务热线电话显示为白色
当滤芯寿命不足 14 天或总净水量达到 7200L 时，智能龙头 Rheem 官网二维码以及 400 服务热线电话显示为红色，且红色“换芯”灯长亮，建议尽快更换滤芯
当滤芯寿命完全用完时或净水量达到 7300L，智能龙头 Rheem 官网二维码和 400 服务热线电话显示为红色，且红色“换芯”灯闪烁，建议停止使用并立即更换滤芯

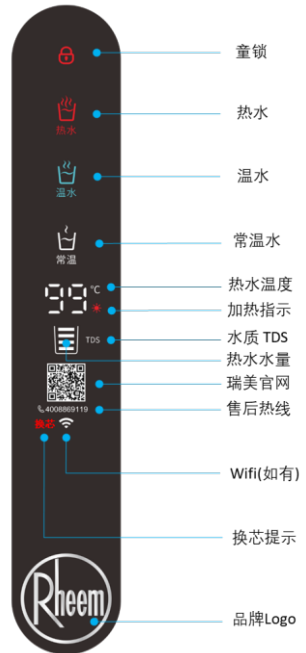

滤芯说明及更换

使用过程中，如发现龙头上 Rheem 官网二维码图标变为红色，可以通过拨打全国统一服务热线 400-886-9119 或者扫描 Rheem 官网二维码通过官方渠道购买正版原装滤芯进行更换以及预约保养服务。换芯前请先关闭电源、关闭进水。

滤芯材质及材质	数量	功能	建议使用周期
瑞美 (Rheem) 牌 净水用活性炭磷 酸盐反渗透膜复 合滤芯	1 支	有效过滤原水中的泥沙、铁锈、颗粒物， 余氯及异味；有效去除原水中的有机污 染物（三氯甲烷，四氯化碳）、重金属 （铅，砷，铬，镉）、可溶解固体等物 质；去除异色，异味，改善口感	24 个月

滤芯型号	规格	适用机型	备注
RWF-01600G1	Φ 150mm (反渗透膜 Φ81mm)	RWRH-1600G1	600G
RWF-02000G1	Φ 150mm (反渗透膜 Φ83.5mm)	RWRH-2000G1	800G
RWF-02500G1	Φ 150mm (反渗透膜 Φ85mm)	RWRH-2500G1	1000G

◆ 滤芯更换步骤

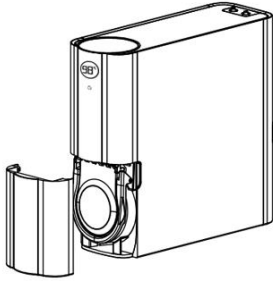

① 取下图示盖板

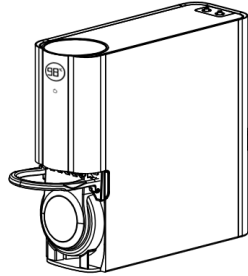

② 将滤芯把手向上抬、并向外拉动，即可取出滤芯（有少量水流出，建议提前铺垫干布或纸巾吸水）

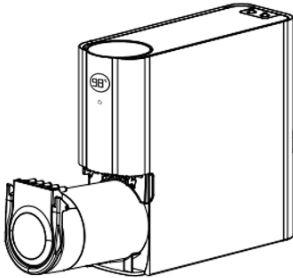

③ 将原厂新滤芯推入机器需确保推入到位，听到“咔哒”响声

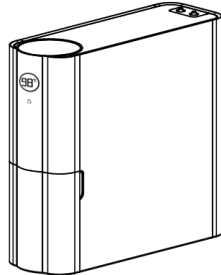

④ 将盖板盖好，机器重新上电3分钟内短按主机“○”（复位键）后，复位键闪烁，再长按“○”（复位键）3秒，听到“滴”提示音后，复位灯灭，龙头上二维码恢复白色，“换芯”灯灭，滤芯复位成功，机器自动进行强制冲洗（详见调试章节），结束后机器即可使用。

注意：

本机所建议的滤芯更换周期，是参考各地自来水的平均指标及家庭平均用水量统计而得，实际使用周期会因水质和用水量不同而存在差异。

新滤芯更换时，因其内部有较多空气，初始使用时会有滋滋水流声，属于正常现象。

本机只适合家用，请勿将本机安装在用水量大的公共场所或商用场景。

故障代码及处理

问题及显示	可能的原因	处理方法
机器不工作	电源未接通	检查电源是否正常
常温净水不出	进水压力小 进水球阀未打开 滤芯堵塞	检查原水进水压力 打开进水球阀 更换新滤芯
热水不出	机器加热功能被关闭	重新上电后恢复加热 机器补水后再使用
机器不加热	机器加热功能被关闭	断电重启
热胆补水不停 龙头出水	排气管路不畅	调整排气管路为畅通状态
机器漏水	管路未插好	检查管路是否插好
b1	热水温度传感器故障	拨打售后服务热线
b2	常温水温度传感器故障	拨打售后服务热线
b4	液位传感器故障	拨打售后服务热线
bE	EEPROM 硬件故障	拨打售后服务热线
F0	加热过快	重新上电 如故障仍存在，拨打售后服务热线
F1	加热过慢	重新上电 如故障仍存在，拨打售后服务热线
F6	低水压报警	检查进水压力、重新上电 如故障仍存在，拨打售后服务热线
FE	龙头与主机通讯故障	检查龙头/主机接线是否松动、浸水，如仍报故障，拨打售后服务热线

产品保修服务规定

一. 保修期

- 产品提供整机（耗材滤芯除外）两年的保修期。
- 保修期起始日期：购买一年内安装，自安装之日算起；购买一年内未安装，保修期自购买日期+366 天算起；如无法提供安装日期及购买凭证，则以机器生产日期+90 天起计算。
- 本净水机仅适合家庭使用，如用作商业用途，整机（耗材滤芯除外）保修期为 6 个月。除非购销合同中另有规定。

二. 保修条件

用户或三包服务接受人应该遵守以下规则，否则将失去三包服务的申请权利。

- 使用者应该是通过合法途径在合法零售商处购得本产品。
- 使用者应同时保存购货发票和说明书。
- 机器的安装应由厂家指定人员完成，或是由国家权威机构认可的安装机构完成；
- 机器的使用应该严格按照随机的使用说明书进行。
- 使用者应保证在恰当的使用条件下使用产品。
- 使用过程中如需维护和保养，应拨打售后服务热线 400-886-9119 登记报修。

三. 例外条件

以下情况之一的产品故障或损伤不属于保修范围：

- 消费者使用、保管、维护不当造成损坏。
- 非本公司指定维修部自行拆装修理而造成损坏。
- 发票型号与维修产品型号不符或者有涂改。
- 无有效发票。
- 用本公司的非标配的赠品或附件所发生的质量事故。
- 属人为造成故障或使用不当造成故障不属于保修范围。
- 请使用本公司提供的配件，PE 管应使用随产品附带的新软管，旧软管组件不可重复使用。
- 超出正常使用条件，强行使用本产品造成故障或者损坏的不属于保修范围。
- 不可抗力对净水机造成的损害（例如自然灾害、战争等）。

四. 保修服务

在保修期内，符合保修条件，并不违反例外条件的情况下，机器出现故障或损伤，公司将根据保修规定提供全方位的保修服务，保修将包括：

- 免费维修故障机器。
- 免费更换故障零部件。

- 其他国家法规规定的项目（包括《消费者权益保护法》、《产品质量法》以及国家三包规定）。

五. 保修服务程序

- 当用户使用本公司产品时发现故障现象，在确认各项条件符合保修条件后，应及时拨打本公司的服务热线报修。
- 当维修人员上门服务时，用户应出示有效发票并向服务人员介绍使用状况和故障情况，核实机器后，服务人员实施相应检修工作。
- 如故障原因非保修范围，用户应根据服务人员出示的收费标准缴纳服务费。
- 如果用户对服务过程有异议或疑问，可拨打本公司的服务热线咨询。

全国统一咨询电话：400-886-9119

产品中有害物质的名称和含量表

类别1	类别2	铅 (Pb)	汞 (Hg)	镉 (Cd)	六价铬 (CrVI)	多溴联苯 (PBB)	多溴二苯醚 (PBDE)
滤芯组件	涉水件	○	○	○	○	○	○
金属件	涉水件	○	○	○	○	○	○
塑料件	涉水件	○	○	○	○	○	○
橡胶件	涉水件	○	○	○	○	○	○
金属件	非涉水件	×	○	○	○	○	○
塑料件	非涉水件	○	○	○	○	○	○
橡胶件	非涉水件	○	○	○	○	○	○
电子组(器)件	非涉水件	×	○	○	○	○	○
加热元件	非涉水件	○	○	○	○	○	○
其他	非涉水件	○	○	○	○	○	○

备注：

- 1、“○”表示中国 RoHS 管理物质或元素在该部件所有均质材料中的含量均在 GB/T 26572 规定的限量要求以下；
- 2、“×”表示中国 RoHS 管理物质或元素至少在该部件的某一均质材料中的含量超出 GB/T 26572 规定的限量要求；
- 3、以上清单中所有包含零部件依据不同产品型号略有不同，具体以实物为准。



合格证

本产品经检测合格准予出厂

生产日期详见外箱



瑞美

(REV. A 瑞美公司不断追求技术的创新和产品的改进, 如有变化, 恕不另行通知。)

6120049 A

瑞美 (中国) 热水器有限公司

Rheem (China) Water Heater Co., Ltd

地址: 四川省成都市新都区新都学院路东段40号

ADD: No.40, East Section, Xueyuan Road, Xindu District, Chengdu, P.R.China

邮编 (P.C.): 610500

网址: www.rheemchina.com

免费服务热线: 400-886-9119

生产企业: 本源万物 (南京) 环境设备有限公司

生产企业地址: 南京市江宁区滨江经济开发区盛安大道719号4栋1楼南区



85070006 REV. A3